

# Medical Chirimeser

メディカル チリメーサー

コロナ対策・感染拡大防止用  
新型小型焼却炉開発!!

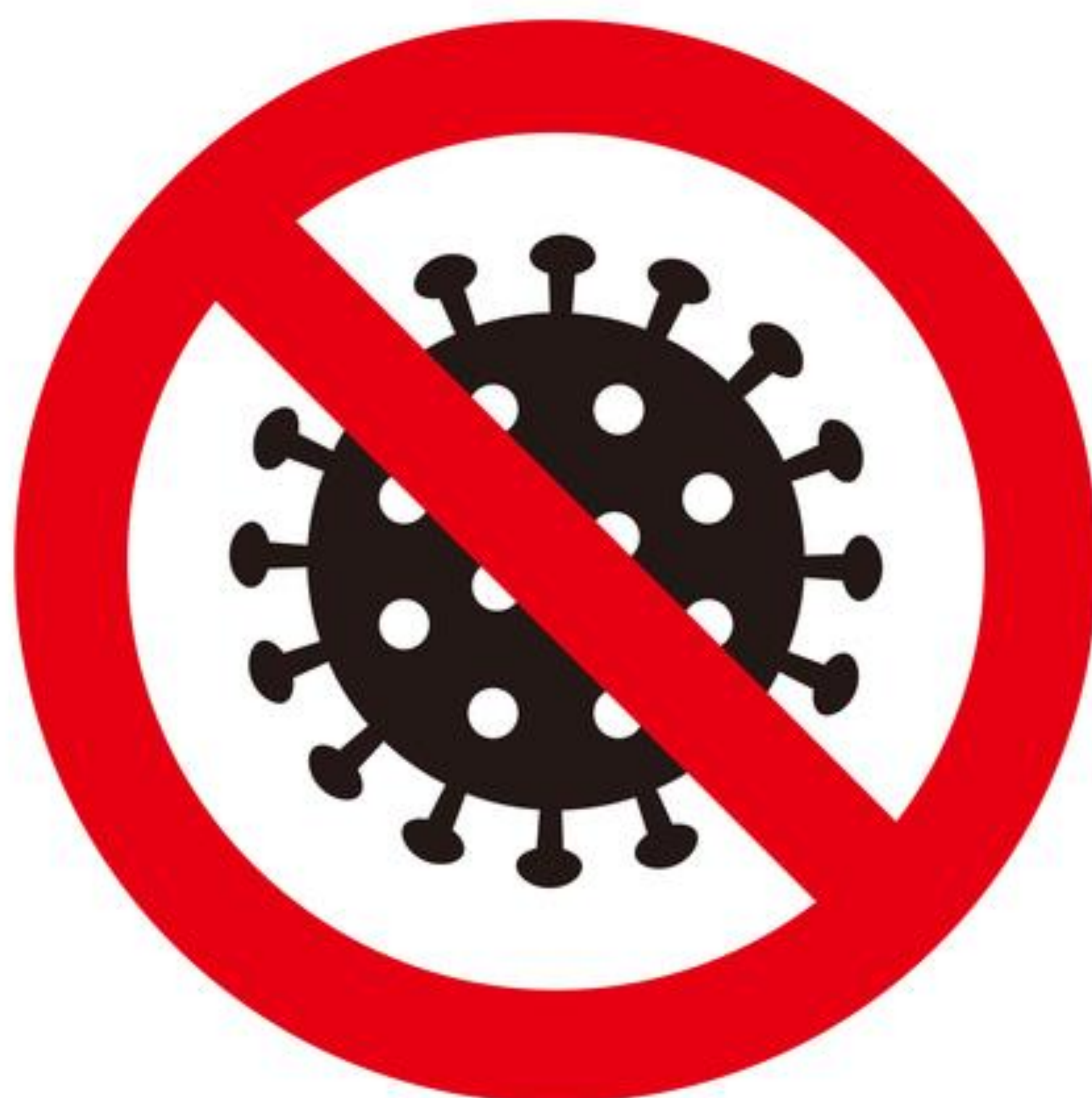

COVID-19

**STOP**

(株) トマス技術研究所

# Medical Chirimeser

## メディカルチリメーサー

新型コロナウイルスで  
医療廃棄物やゴミでお困りの方へ！

焼却

### 感染性廃棄物

- 鋭利なもの（未使用も含む）



パール缶

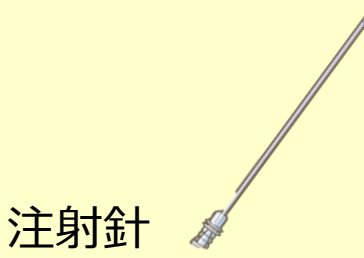

注射針

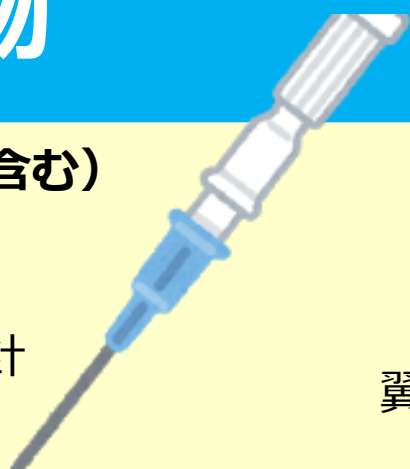

留置針

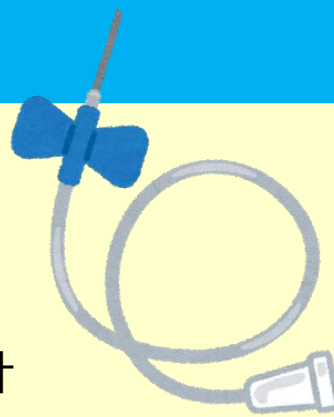

翼状針



メス



カミソリの刃

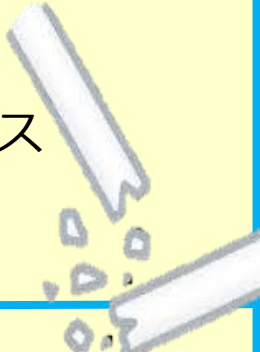

割れたガラス

- 血液・体液が付着した、もしくは付着したおそれのある全てのもの



ディスポ注射器



採血管



輸血セット

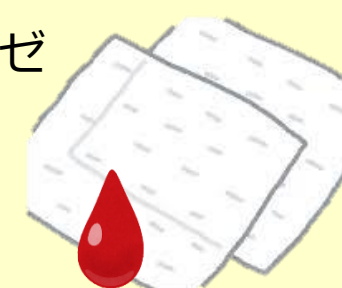

ガーゼ



ワイヤー

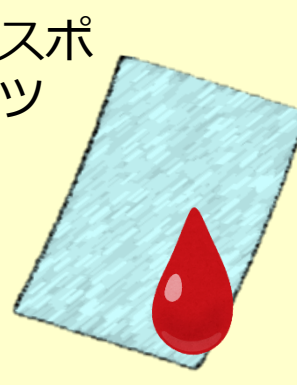

ディスポシート



血液製剤パック

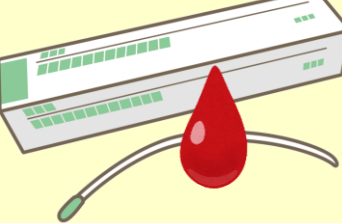

吸引チューブ

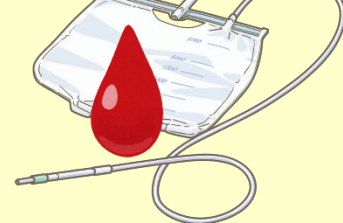

バルンパック

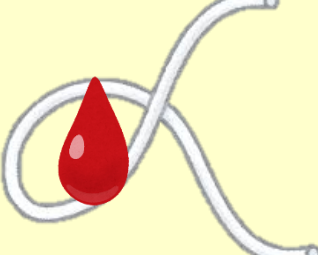

カテーテル



グローブ

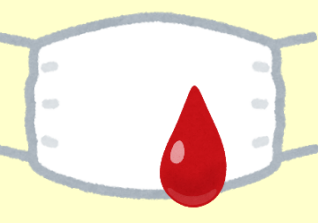

マスク

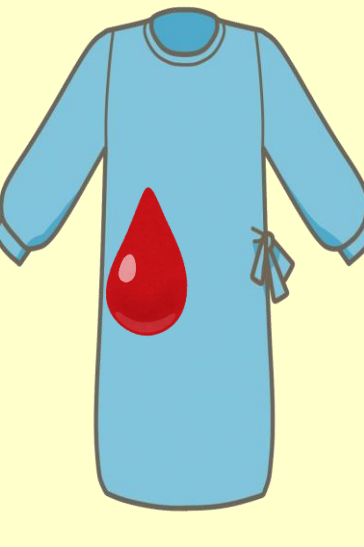

ディスポガウン



酒精綿



ペースメーカー

感染性廃棄物を  
焼却処理できます

ノータッチ方式

メディカルチリメーサーで  
安全焼却処理できます

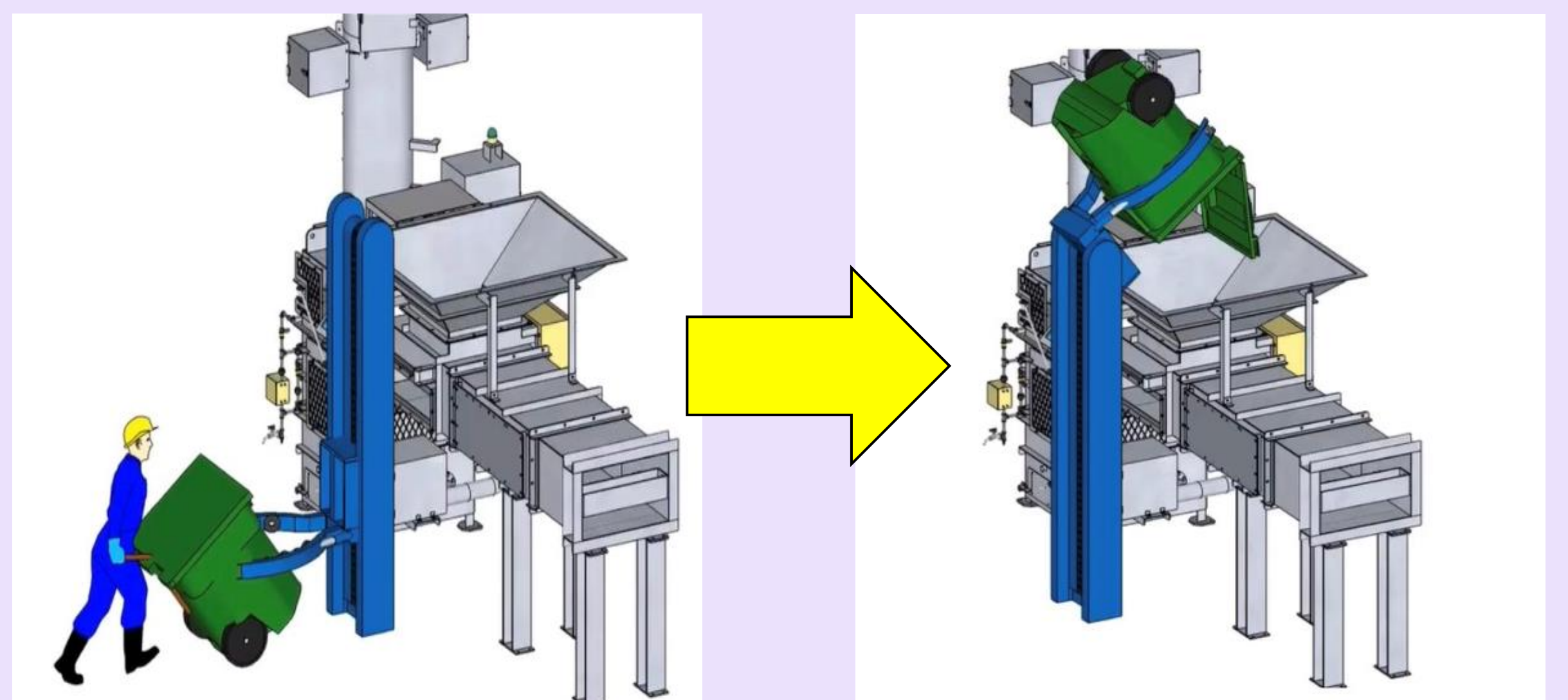

技術通した環境改善

**(株)トマス技術研究所**  
**TEL 098-989-5895**

<写真・イメージ図のモデルは許可なく変更することがあります>